

CHƯƠNG 4: BẢN VẼ SẢN PHẨM MAY

4.1 KÝ HIỆU ĐƯỜNG MAY CƠ BẢN

Hiểu kết cấu những đường may cơ bản chính là nền tảng cho việc thực hiện những bản vẽ kỹ thuật trong sản xuất. Từ đó chúng ta vẽ những đường kết cấu may cho phù hợp. Hệ thống những ký hiệu này giúp cho việc sản xuất được thuận lợi và từ đó năng suất được nâng cao, tiến độ công việc trôi chảy, công việc mô tả mẫu minh bạch rõ ràng. Sau nay là những cách may và kí hiệu những kiểu đường may cơ bản. Tuy nhiên, nay mới chỉ là nền tảng để tìm hiểu những đường kết cấu may. Hiện nay trong sản xuất có rất nhiều những kiểu đường may khác nhau vô cùng phong phú. Cùng với sự tiến bộ của khoa học kỹ thuật đã tạo ra rất nhiều những máy móc chuyên dùng. Nó có thể may được những đường may từ đơn giản cho đến phức tạp.

Đường may can

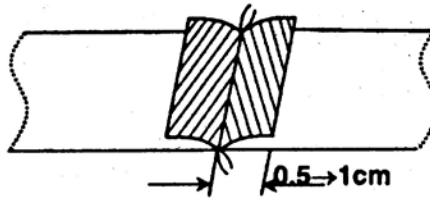
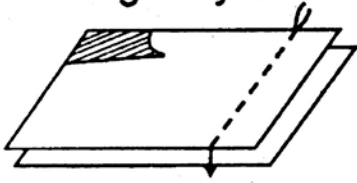

Kí hiệu:

Đường may điều

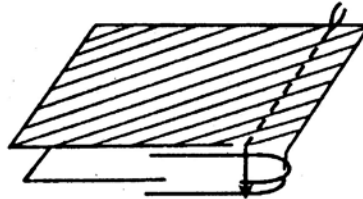
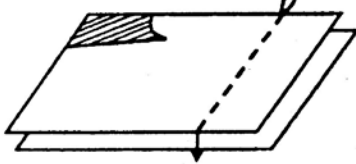

Kí hiệu:

Đường may lộn

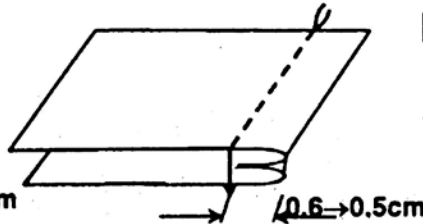

Kí hiệu:

Đường may ép

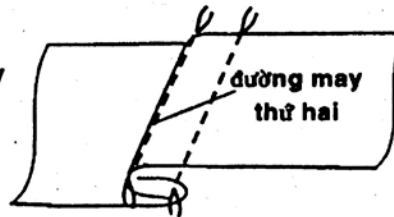
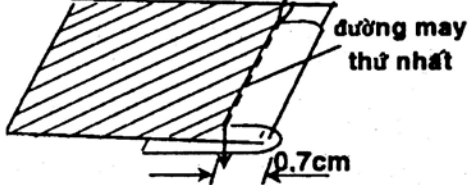

Kí hiệu:

Nối vải canh dọc và canh ngang

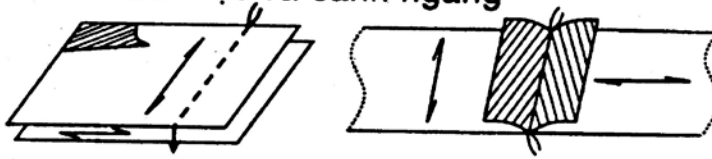

Nối vải canh dọc và canh chéo

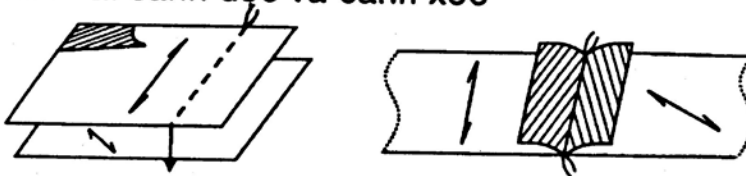

Nối vải canh ngang và canh chéo

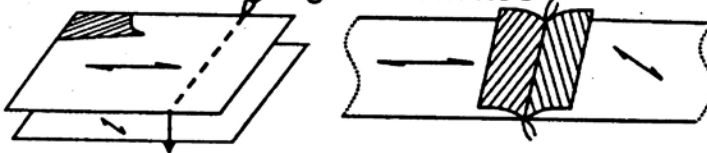

Nối vải canh chéo và canh chéo

* Cắt vải:

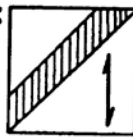

* Cách đặt vải để nối:

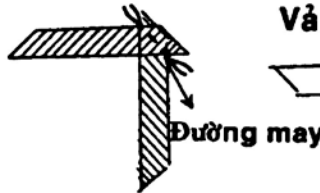

Vải sau khi ủi rã



Viên tròn đôi

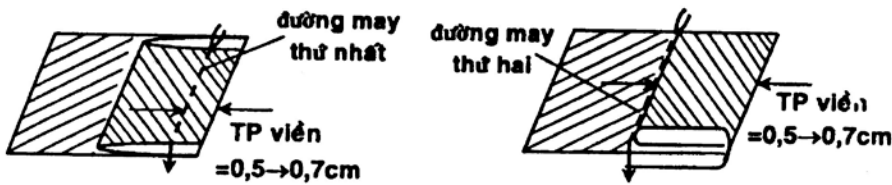

Viên tròn chiếc

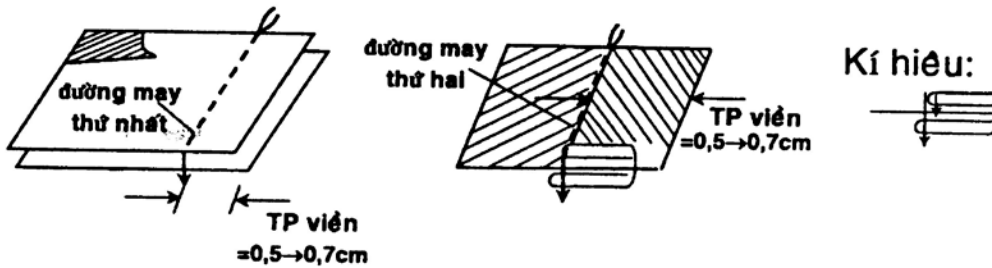

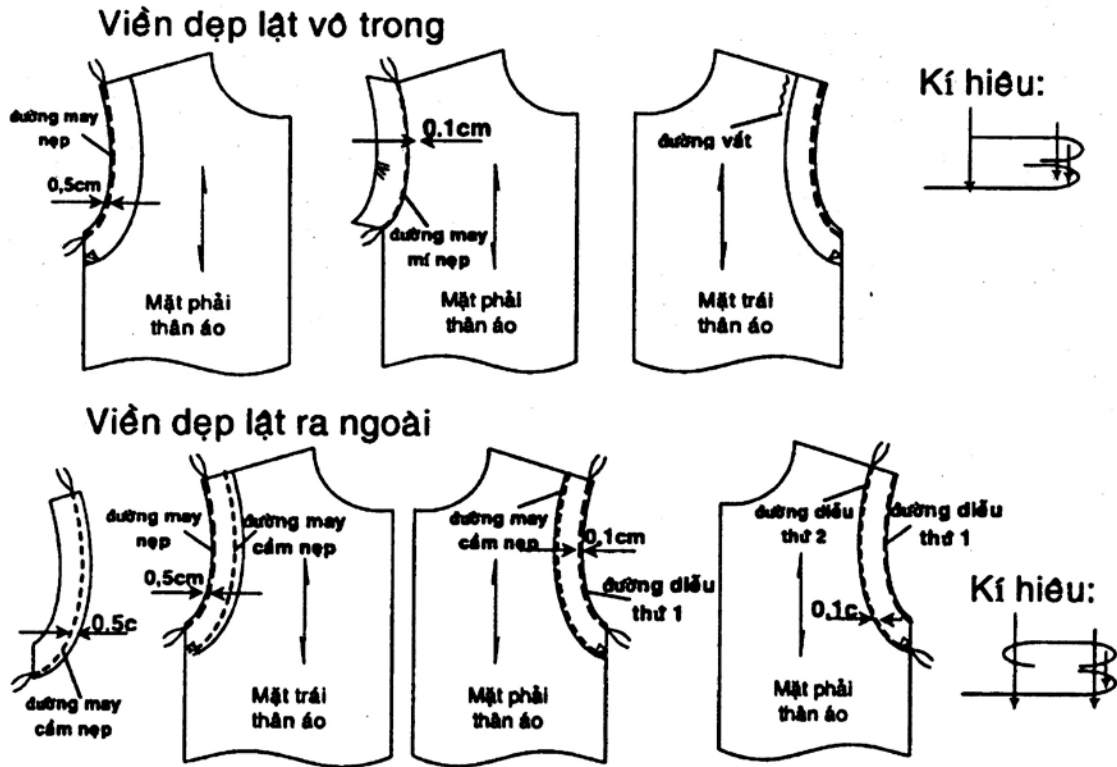

Mặc dù trong sản xuất có rất nhiều những đường may và những kiểu qui cách đường may. Tuy nhiên, đối với mỗi công ty xí nghiệp chuyên biệt thì chỉ sản xuất một số mặt hàng nhất định. Nên ở đó, có những qui cách nhất định nào đó cho từng qui trình sản xuất riêng rất khác nhau

Những bản mô tả sau đây là một số những kiểu mô tả kiểu đường may cho một số sản phẩm thông dụng

Bảng Tra cứu đường may tham khảo

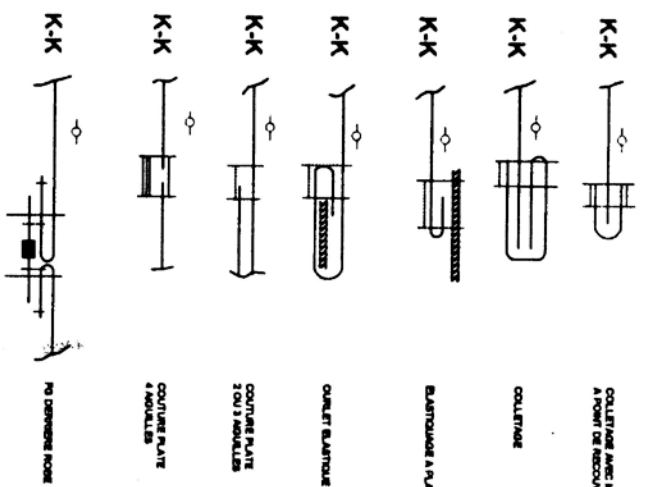
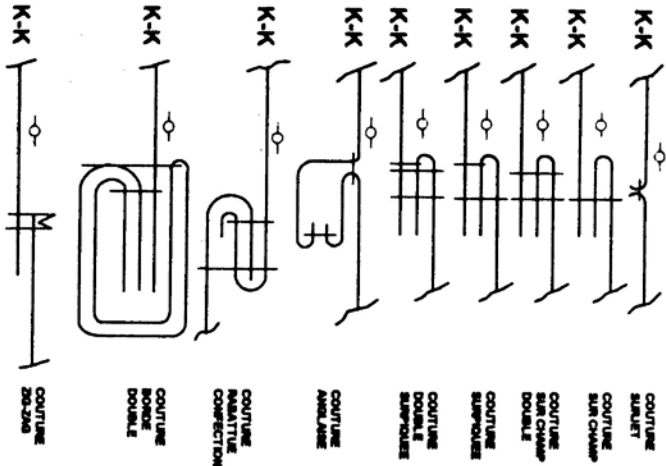
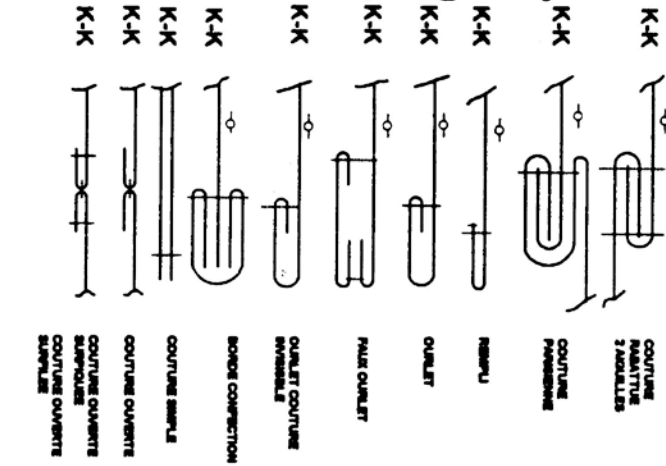

ASSEMBLAGES-FINITIONS K-K

AVEC MACHINE A POINT DE RECouvreMENT

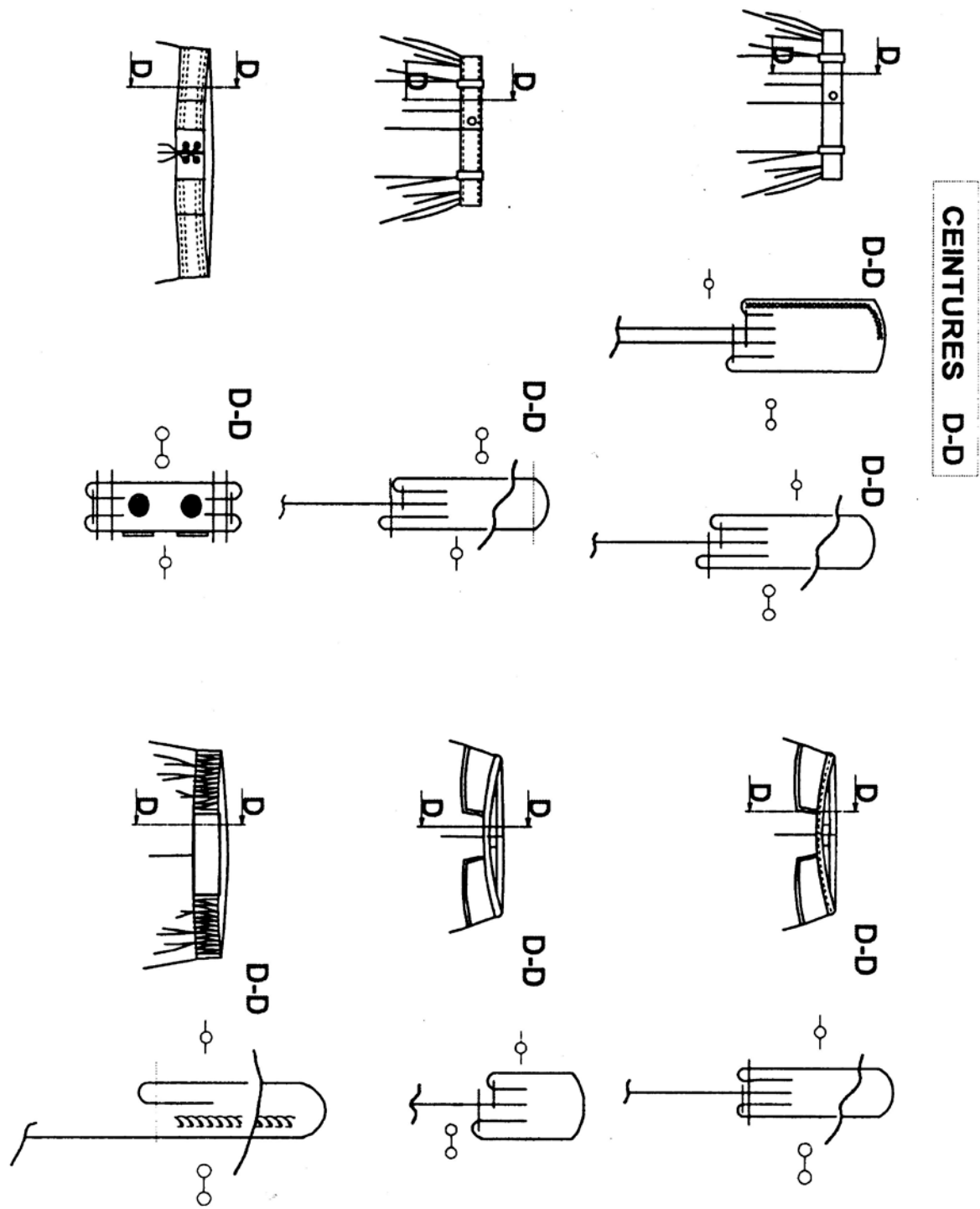

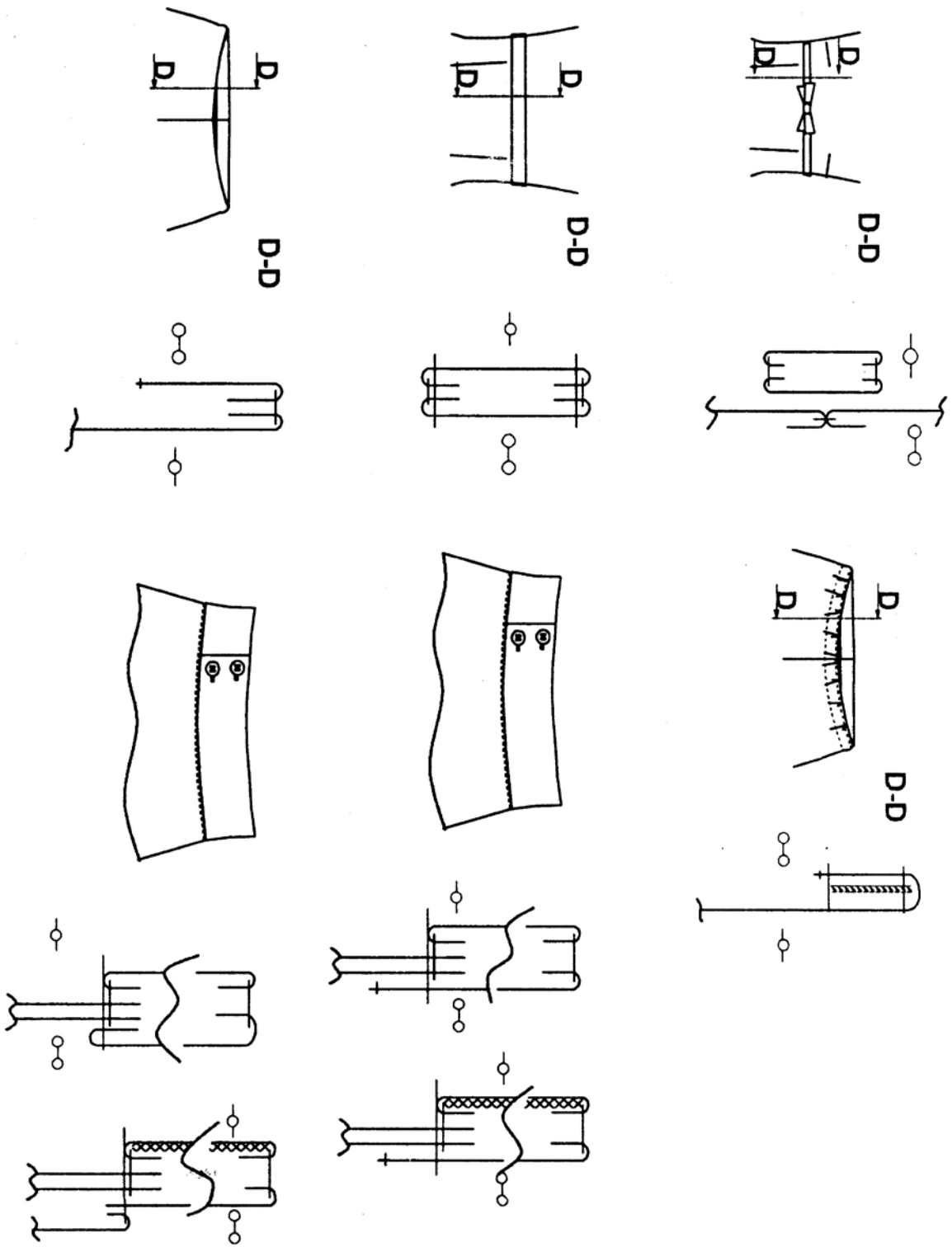

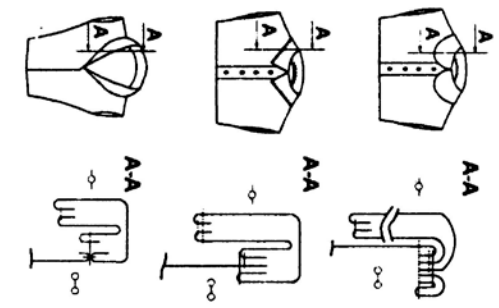
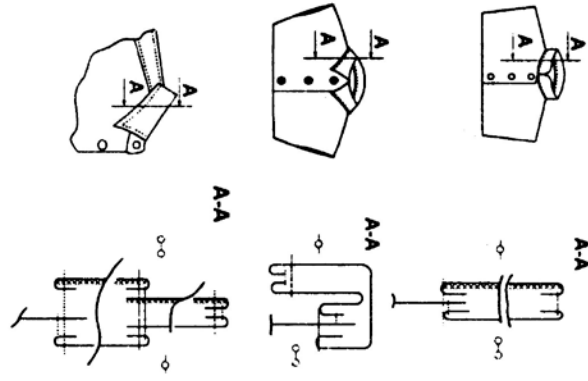

COLS A-A

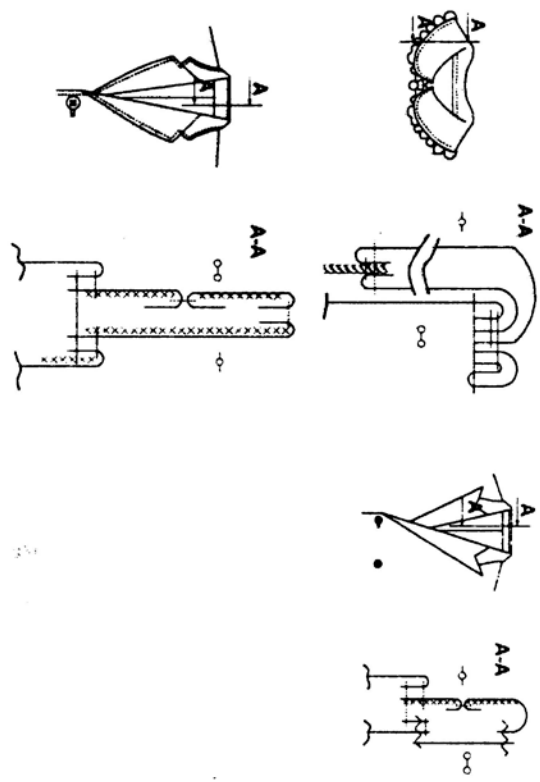

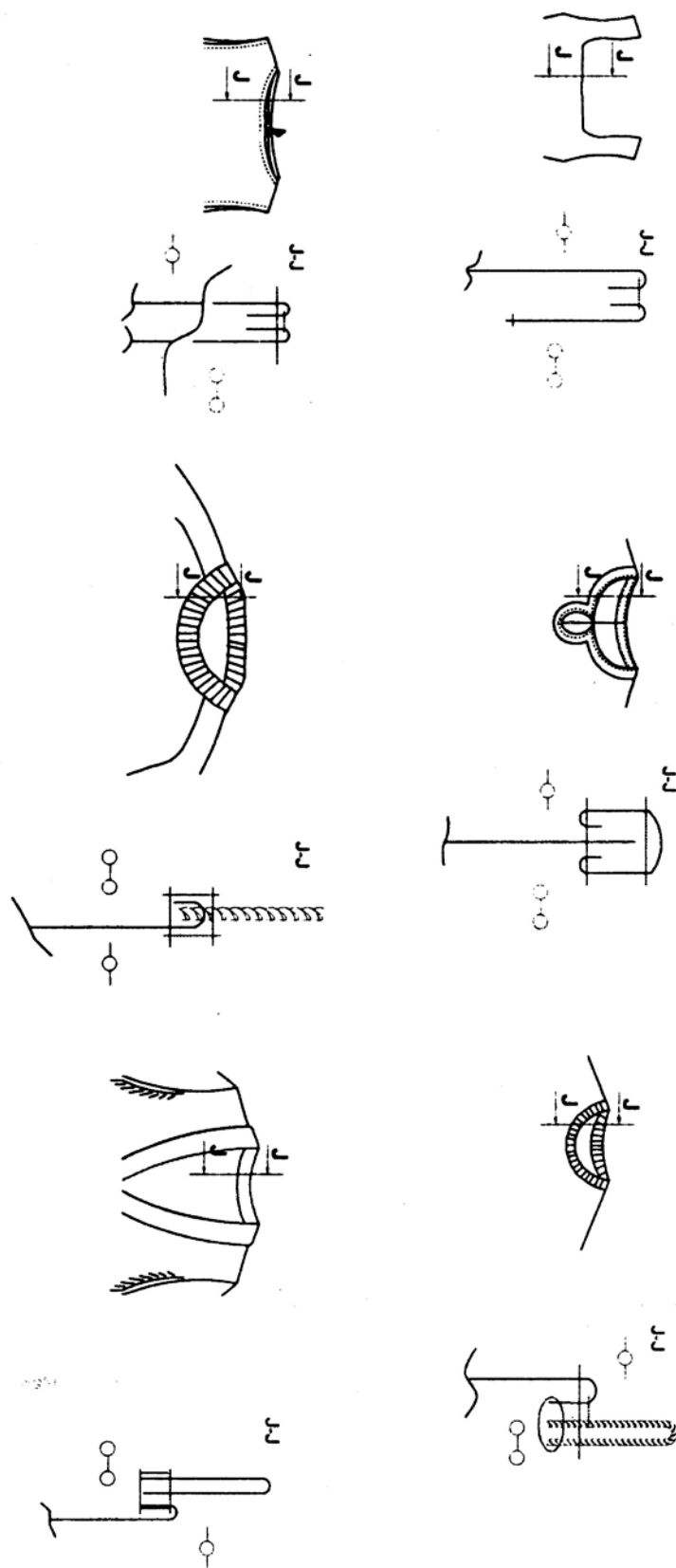

ENCOLURES JJ

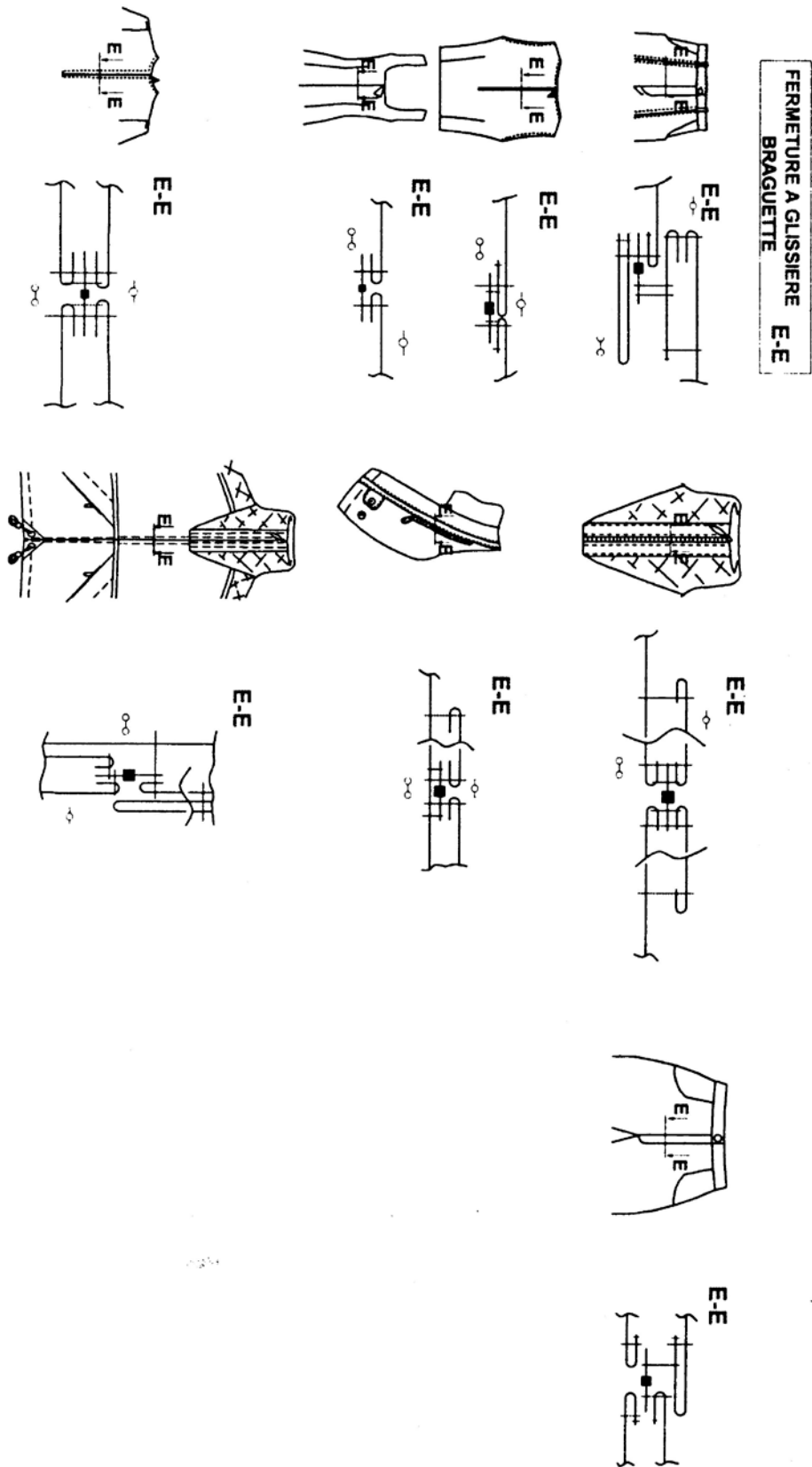

POCHES PLAQUEES B-B

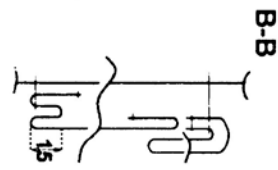
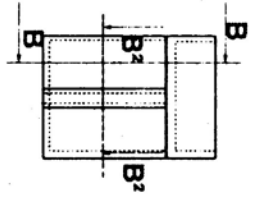
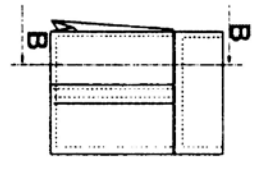
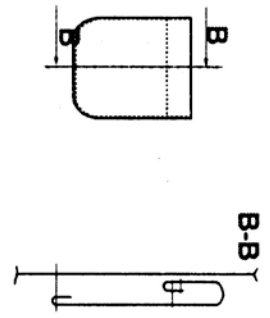
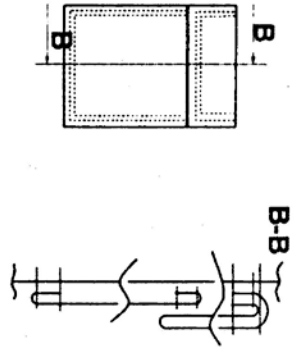
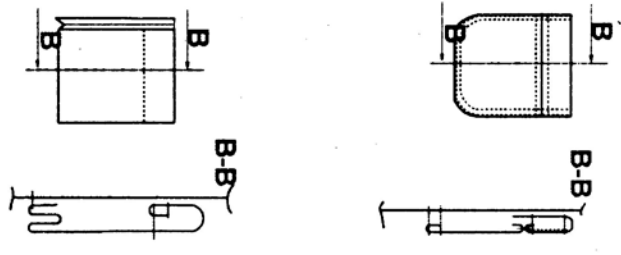

Poche plaquee
a soufflets et
rabats.

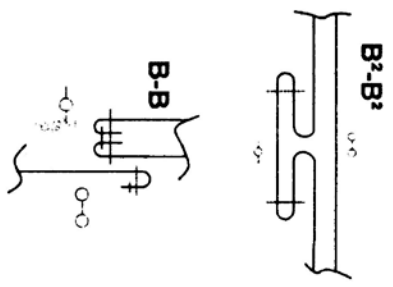

FENTES F-F

Fente dans la couture



Galon

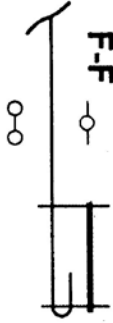

Enforme

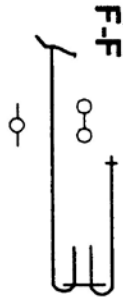
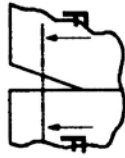

Biais

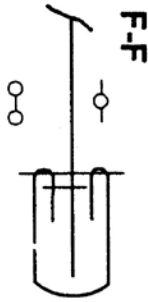
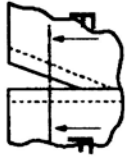

Fente avec fermeture a glissiere

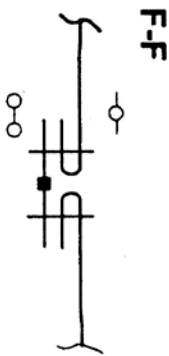
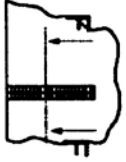

Fente patte polo

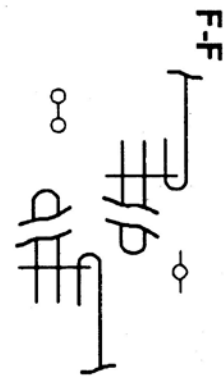
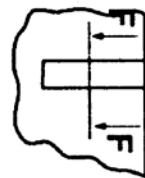

Fente indechirable

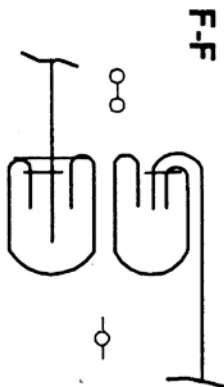
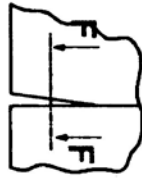

Patte chemisier

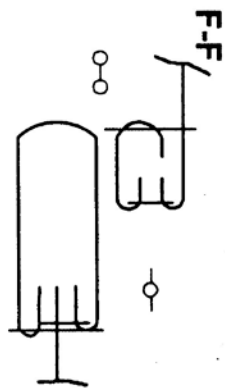
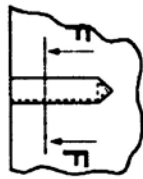

Patte capucin

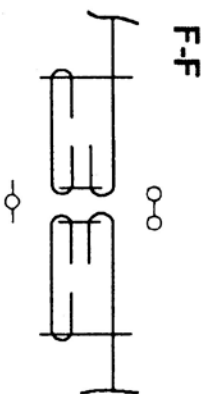
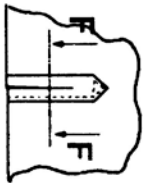

4.2 BẢN VẼ SẢN PHẨM MAY

4.2.1 Bản Vẽ Mô Tả Phẳng & Bản Vẽ Kỹ Thuật **(FLAT / SPEC)**



Minh họa trang phục thể thao



Minh họa mẫu thiết kế áo đầm dự tiệc

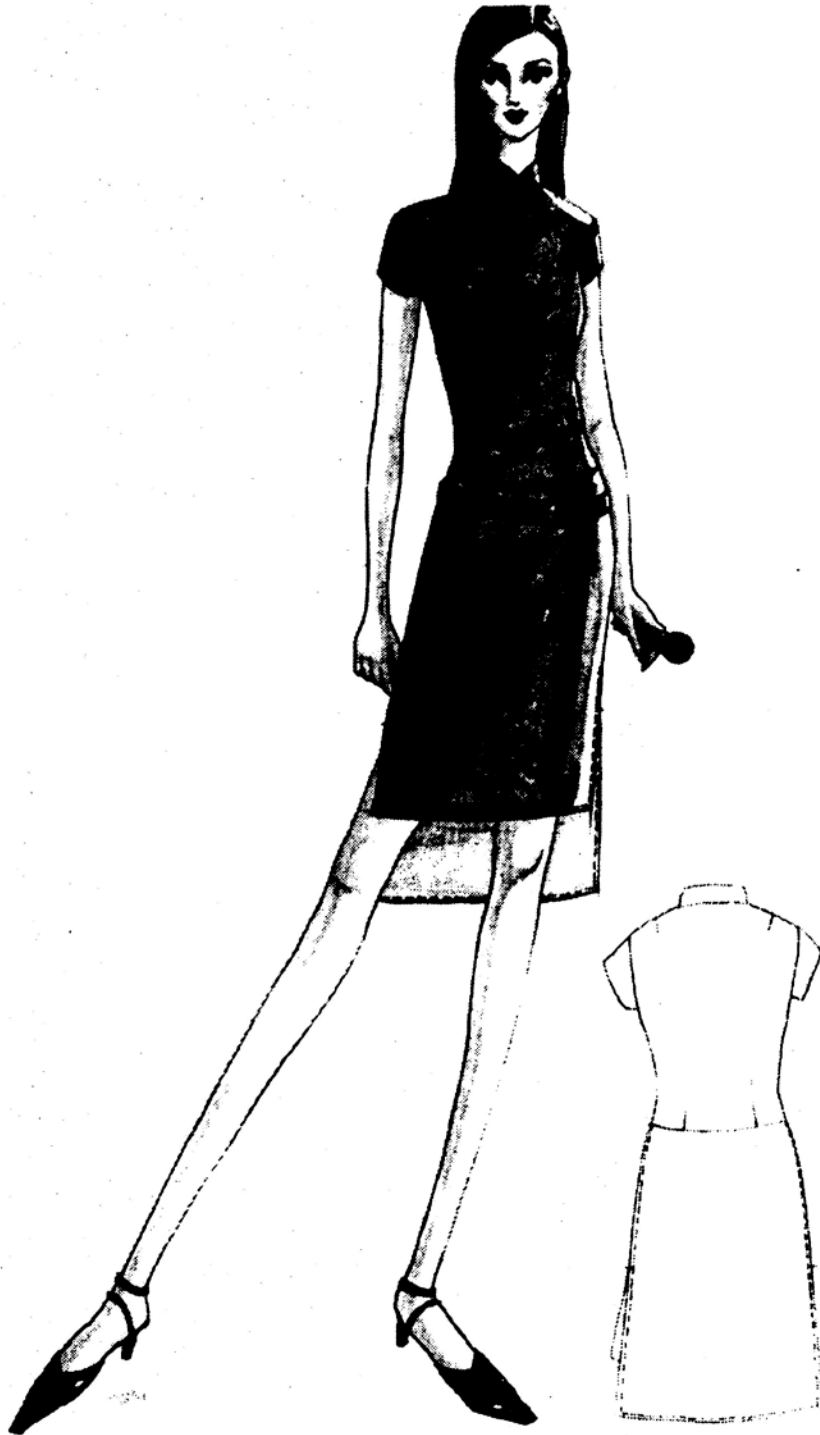

Minh họa mẫu thiết kế đồng phục nhân viên

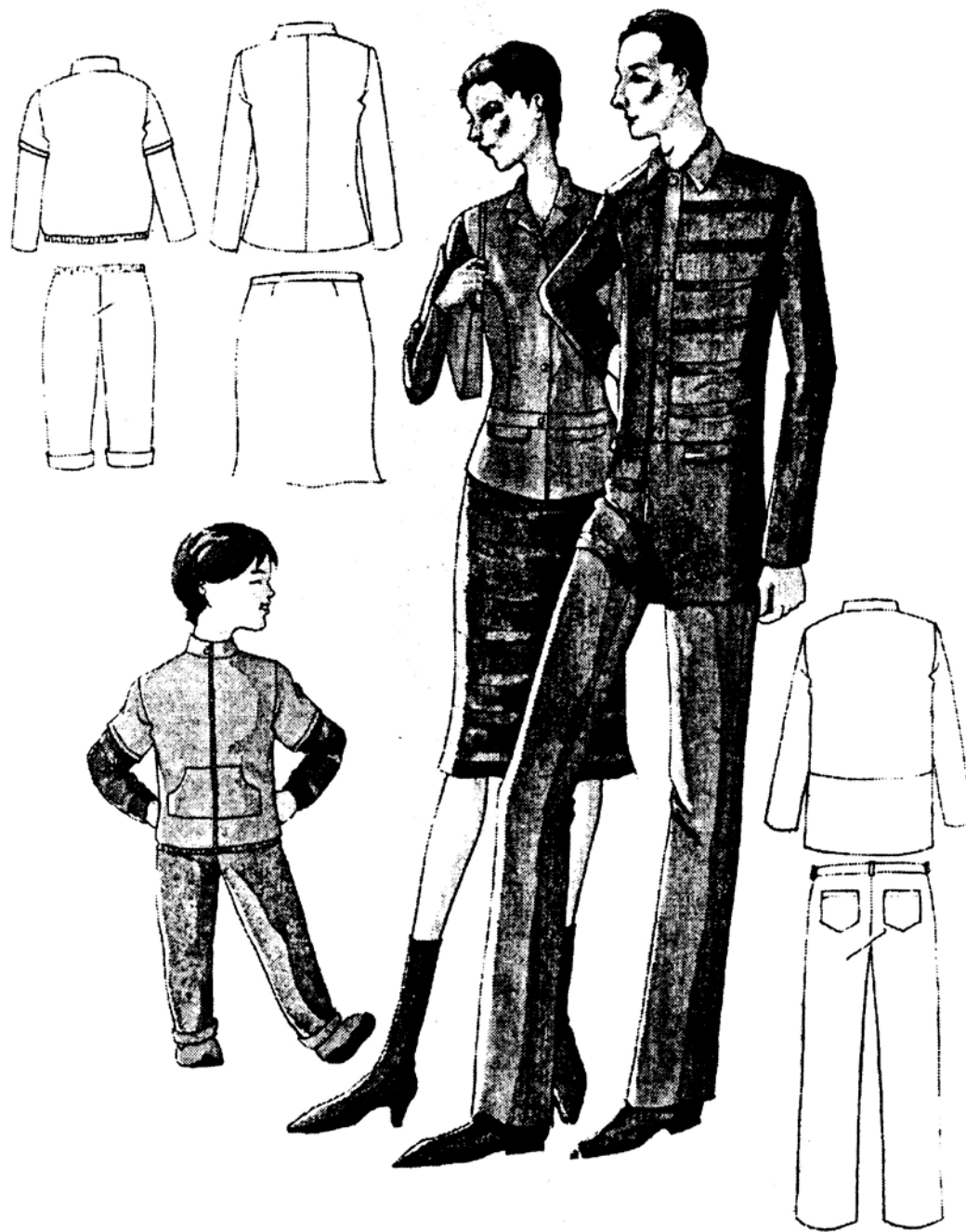

Mẫu thiết kế trang phục cho gia đình



Mẫu thiết kế trang phục dành cho hai mẹ con





